

SALTO

inspired **access**
 LE7Sxx.. **asymmetric** Template
 LE7SxxxxxTx..
 LE7SxxxxxWxx..

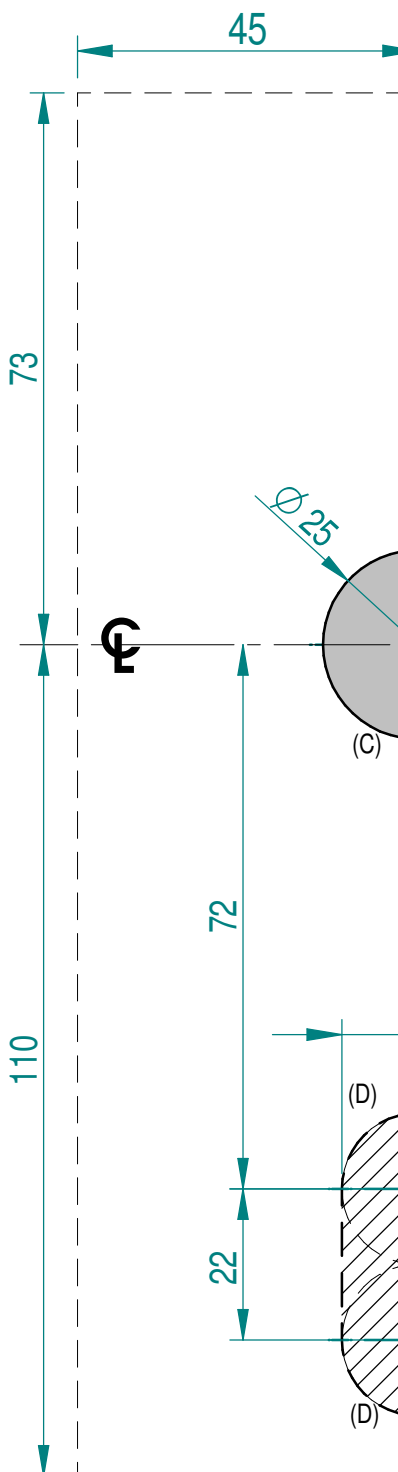
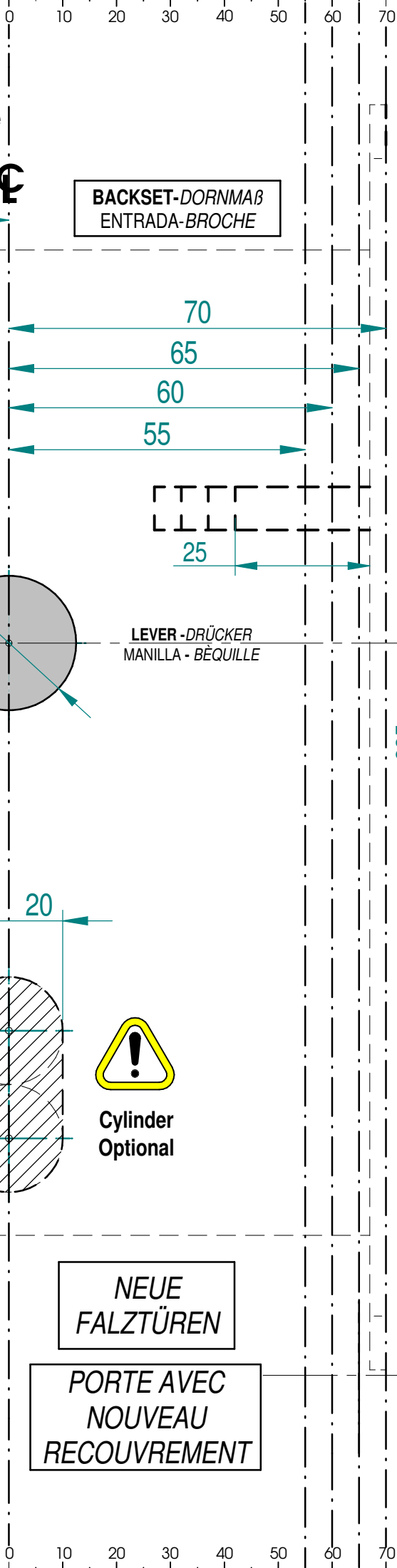

BACKSET-DORNMAß
 ENTRADA-BROCHE

LEVER-DRÜCKER
 MANILLA - BÉQUILLE

Cylinder
 Optional

REBATED
NEW DOORS

NEUE
FALZTÜREN

PUERTAS DE
SOLAPA NUEVAS

PORTE AVEC
NOUVEAU
RECouvreMENT

225301
 08/17

Vertical center
line of front plate
 Eje central del
 frente

Verticale
 Zentrierungslinie
 des Stulpblech
 Ligne centrale
 verticale de la
 plaque

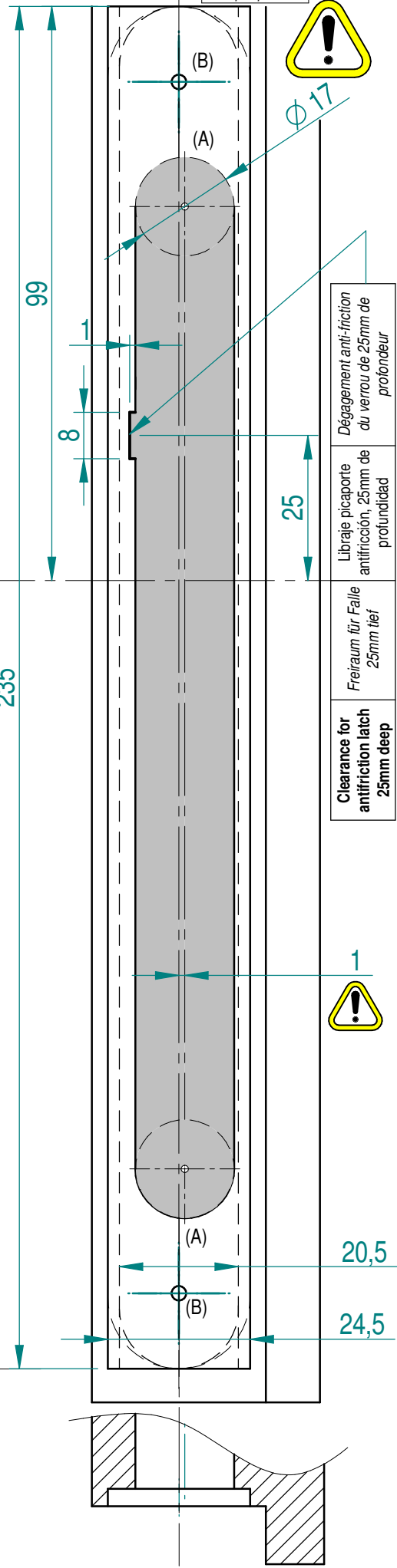

	Dégagement anti-friction du verrou de 25mm de profondeur
	Libraje picaporte antifriction, 25mm de profundidad
	Freiraum für Falle 25mm tief
	Clearance for antifriction latch 25mm deep

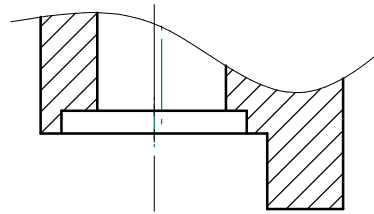

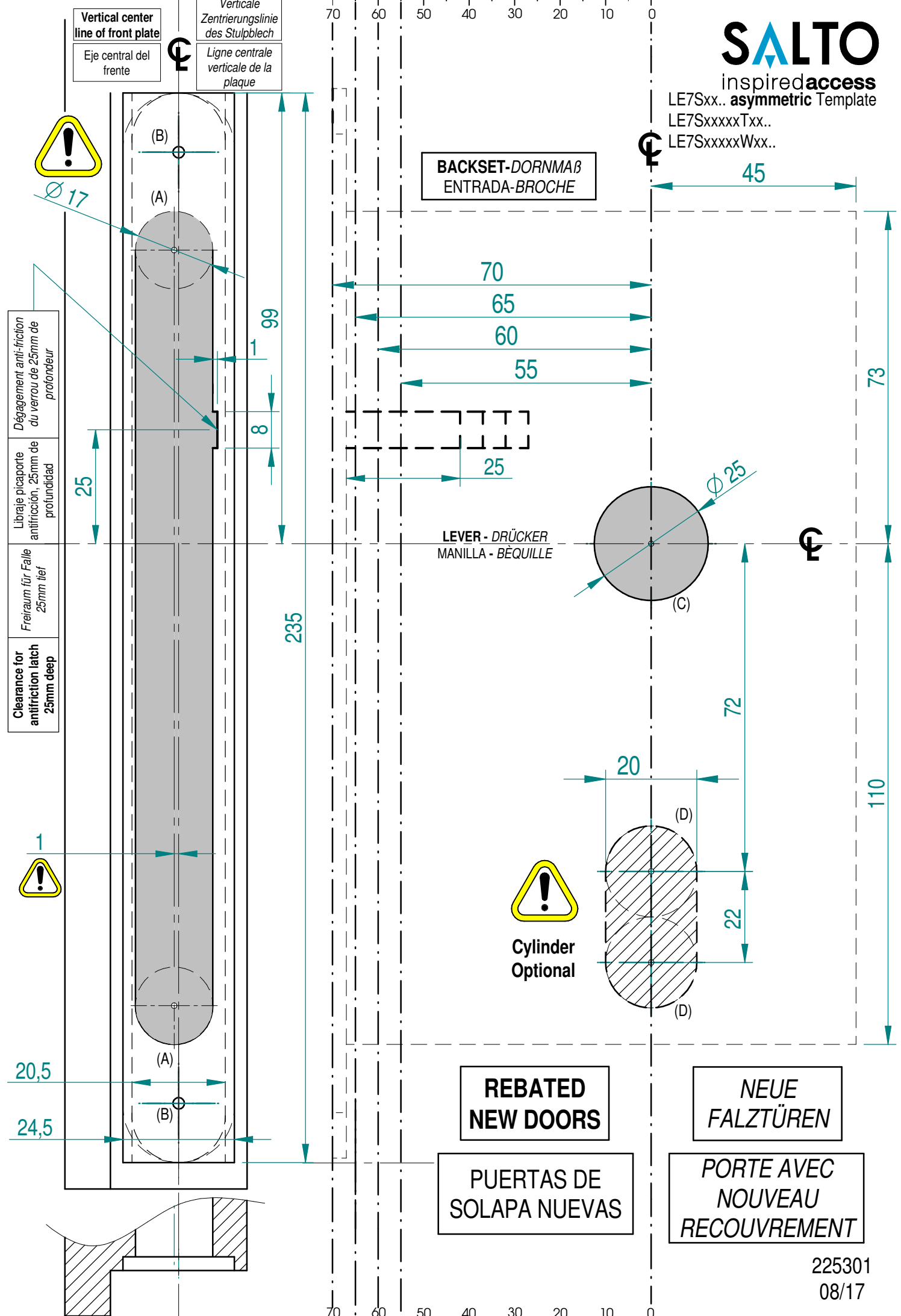

PROPIEDAD DE SALTO Systems, S.L. PROHIBIDA LA REPRODUCCIÓN TOTAL O PARCIAL SIN AUTORIZACIÓN ESCRITA DEL PROPIETARIO.
 PROPERTY OF SALTO Systems, S.L. PARTIAL OR TOTAL REPRODUCTION PROHIBITED WITHOUT THE OWNER'S PRIOR WRITTEN CONSENT.

PLANO REGISTRADO / REGISTERED DRAWING

Dimensiones en mm.
 All dimensions are expressed in mm.

A2 FORMATO SIZE
 COTAS PÁNTAS DE CONTROL - DIMENSIONS TO BE CHECKED

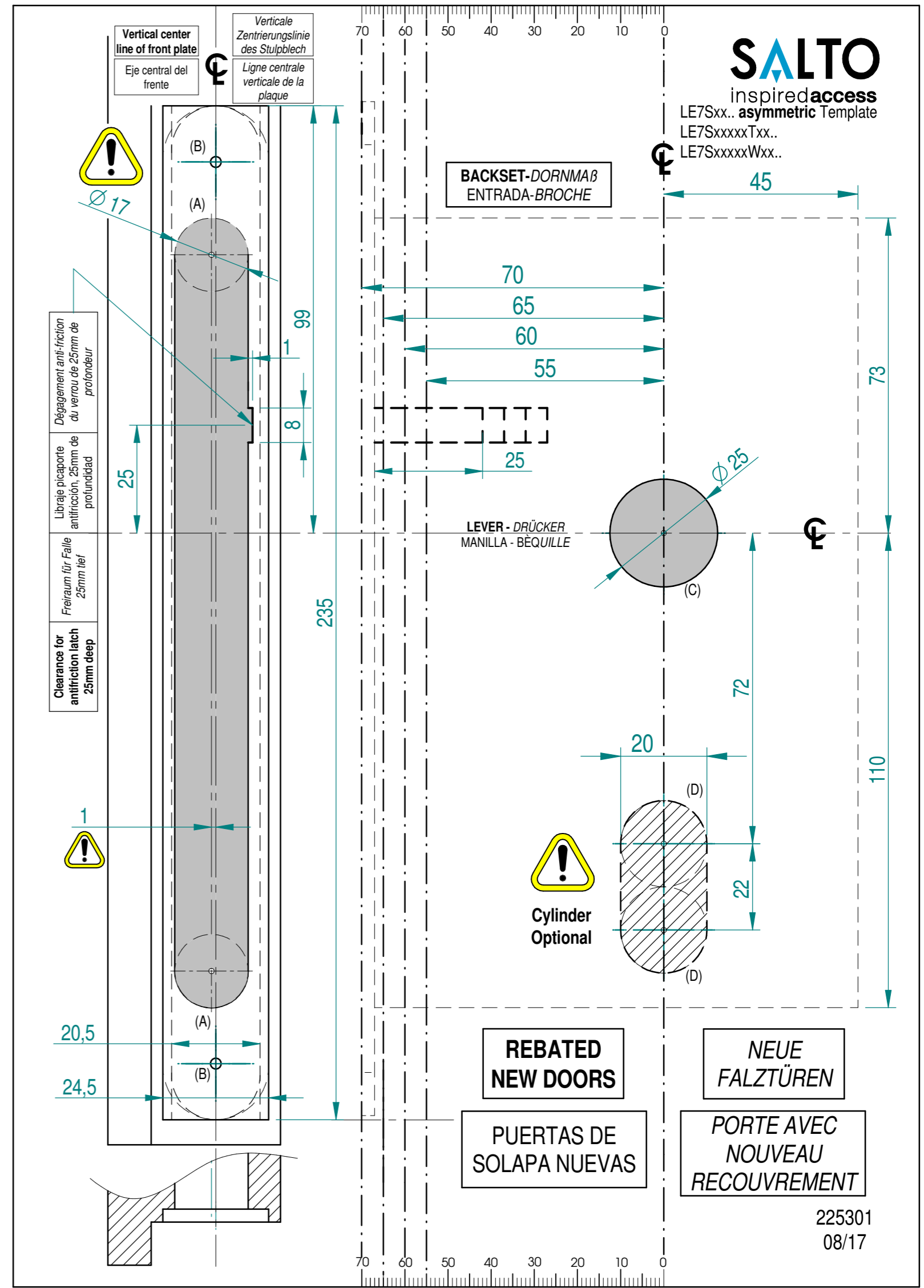
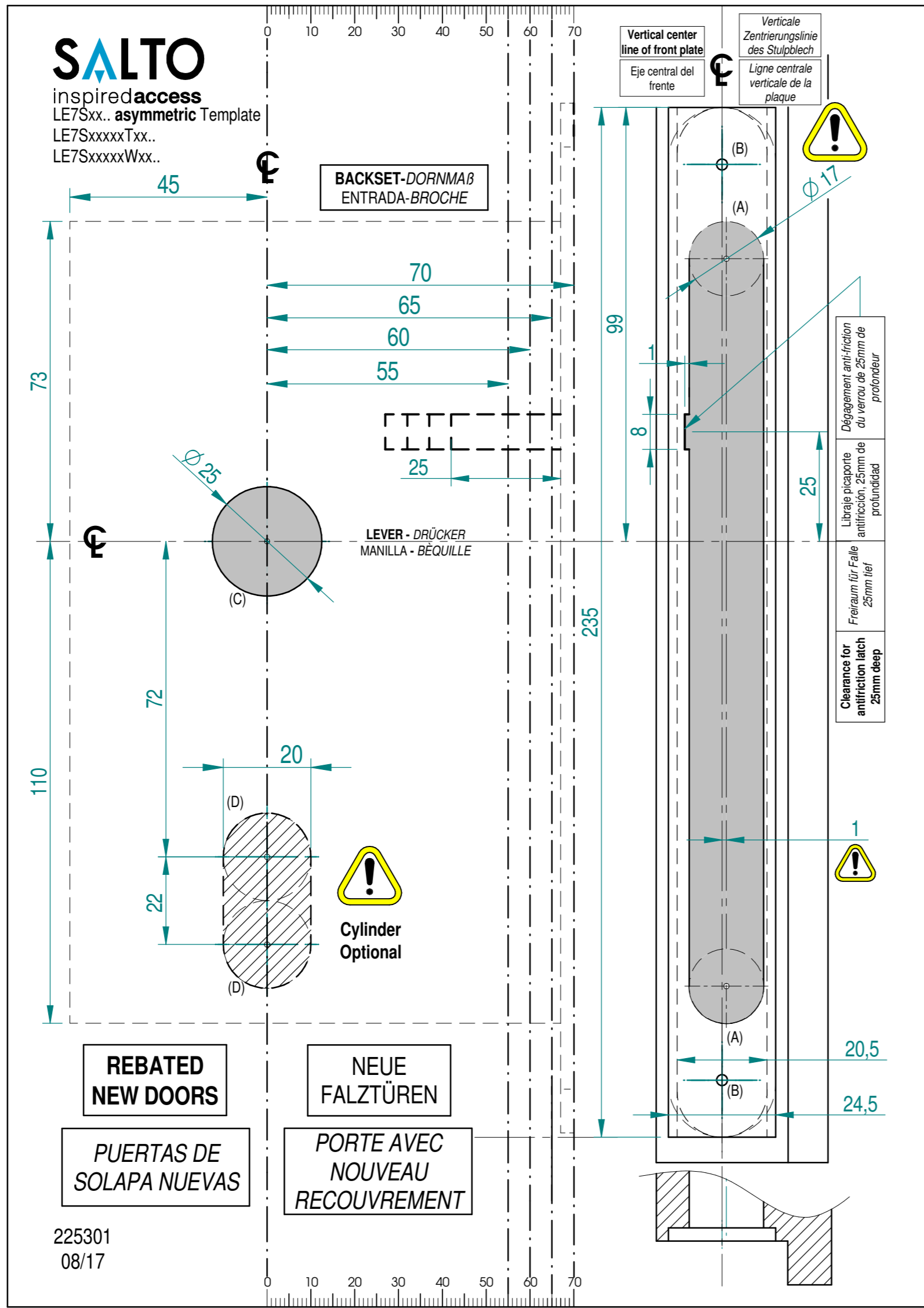

NOTAS:
 - IMPRESIÓN A DOBLE CARA.
 - IMPRESIÓN EN ESCALA DE GRIS.

ED / MODIFICACIÓN	FECHA	TOLERANCIAS GENERALES FORMA Y POSICIÓN S/ EN 22768-2	CLASE	L	Tabla: TOLERANCIAS GENERALES EN LONGITUD S/ EN 22768-1
		TOLERANCIAS GENERALES EN LONG. RADIOS, BISELES Y ANGULOS S/ EN 22768-1	CLASE	c	m.m. 0,5 - 3 >3 - 6 >6 - 30 >30-120 >120-400
		TOLERANCIAS ANGULAR (LONGITUD LADO MAS CORTO)	CLASE	f	+/-0,05 +/-0,05 +/-0,1 +/-0,15 +/-0,2
		CLASE	m.m.	m	+/-0,1 +/-0,1 +/-0,2 +/-0,3 +/-0,5
				c	+/-0,2 +/-0,3 +/-0,5 +/-0,8 +/-1,2
		FECHA DATE	NOMBRE NAME	MATERIAL:	
		PROYECTADO: PROJECTED BY:	10-16 Africa Aznar	ACABADO - TRATAMIENTO / FINISH:	
		COMPROBADO: VERIFIED BY:	10-16 C. Ferreira		
		DENOMINACIÓN / DESCRIPTION:			
		LE7SXX.. ASYMMETRIC TEMPLATE			
		LE7SxxxxTxx.. ASYMMETRIC TEMPLATE			
		ESCALA:	PERTENECE A: LE7SXX	LC-01	GR
		ESTADO / STATUS:			
		DESARROLLO			
		FECHA EMISIÓN: 31/08/2017			
		ISSUING DATE:			
		Nº PLANO / DRAWING Nº			
		225301			
		SUSTITUYE A:			