



Gunnebo SpeedStile FLs

Serie EV

Pasillo Motorizado de Puertas Batientes para Instalación Interior

GUNNEBO[®]

Pasillo de Puertas Batientes para Instalación Interior

Puertas Batientes Motorizadas

Con una ocupación mínima de espacio, diseño transparente y de fácil uso para cualquier persona. Para lugares donde el espacio sea limitado y la estética sea importante. Con un funcionamiento suave y silencioso, el SpeedStile FLs EV está disponible con revestimientos extremos redondeados que integran LEDs azules o blancas que iluminan el vidrio del mueble, y con tapas redondeadas. Disponible en una selección del longitudes del mueble, ancho de las puertas batientes, altura de las puertas batientes de hasta 1800mm, diferentes opciones de materiales y acabados para la tapa superior. También disponible la opción de una sola puerta batiente de servicio para un paso más ancho. Las aplicaciones habituales son los sectores de Ocio, Finanzas, Banca, Comercio, Telecomunicaciones, TI, Editorial, Educación, Organismos Públicos...

Características de Seguridad

Detección de Uso Fraudulento a través de un algoritmo sofisticado y verificado

Intrusión
"Tailgating"
"Piggybacking"
Dirección equivocada
Tiempo máximo para abandonar el pasillo

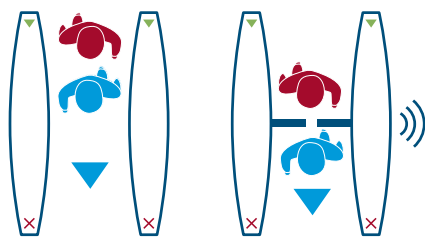

Detección de "tailgating" y "piggybacking"

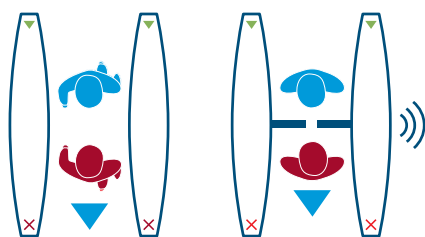

Detección de dirección equivocada e intrusión

Modo de Funcionamiento

Puertas Batientes

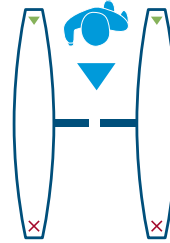

Normalmente Cerrado

Paso en una o ambas direcciones, controlado de manera electrónica. Cuando se recibe una señal del sistema de control de acceso o por remoto, las puertas batientes se abren (Normalmente Cerrado,

NC). Si una persona no autorizada intenta entrar pegado a otra persona ("tailgating") o en sentido contrario, se activa el sistema de alarma integrada. Si durante el tiempo fijado de paso no se produce ningún paso, el pasillo se cierra y vuelve a la posición inicial.

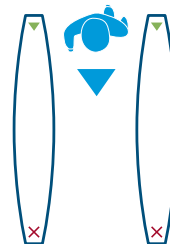

Normalmente Abierto

Normalmente Abierto (N/O) ofrece un paso libre en estado de reposo y solo pasa a cerrarse en caso de paso no autorizado o "tailgating".

Indicadores luminosos

Luz fija=Uso normal. Luz parpadeante=Condiciones de alarma.



Flecha Verde

Fija: Paso libre autorizado. Pase a través de la puerta.

Parpadeante: Salida de emergencia/incendio.

Cruz Roja

Fija: Unidad en uso o paso prohibido. Paso no autorizado.

Parpadeante: Alarma, modo de uso fraudulento o fallo técnico.

Pantalla LED con pictograma empotrado en la columna con indicadores luminosos.



Características de Seguridad

Sensores de fuerza
Sensores inferiores de seguridad (opcional)
Sensor de presencia ajustado
Emisor/receptor con tecnología infrarroja
Tensión lógica de 24 Vac
Contacto de libre voltaje para estado de fallo debido a alarma de incendio
Apertura manual en modo apagado
Apertura manual de antipánico en funcionamiento
Paso ancho para sillas de ruedas o fácil acceso
Gestión paso acompañante de silla de ruedas o un menor

Por motivos de seguridad, al encontrarse cerca de un pasillo activado, los niños deben ser supervisados por un adulto en todo momento. Además, los niños deben ser acompañados por un adulto al pasar por el pasillo.

Diseño / Fabricación

Diseño fino y transparente con revestimientos extremos redondeados y tapa de tecnopolímero en Acero Inoxidable y acabado de vidrio. Diseño de mueble disponible:

Altura puerta batiente de vidrio: 880mm / 1200mm / 1500mm / 1800mm disponible para cualquier longitud.

Longitud: 1200mm / 1400mm / 1870mm

Disponible con paso estándar (600mm) y paso ancho (900mm). También disponible en versión Combi - mueble central con paso estrecho (600mm) en un lado y paso ancho (900mm) en el otro lado.

Para crear un carril es necesario un mueble izquierdo y otro derecho. Para crear más de un carril hay que usar uno o más muebles centrales o combi. Seleccionar los muebles según el número de carriles y ancho de paso deseado.



1. Izquierdo 2. Derecho 3. Central 4. Izquierdo Ancho 5. Derechot Ancho
6. Central Izquierdo Ancho 7. Central Derecho Ancho 8. Central Ancho



Configuración de dos carriles que incluye: 1N°1, 1N°C y 1N°D (izquierdo), y Configuración de dos carriles que incluye: N°1IA, 1N°CIA y 1N°D (derecho).

Acabados

Acabado de chasis, plinto, revestimiento extremo y columna rotor en acero inoxidable grado 304 y cristal reforzado de 10mm de grosor.

Acabado estándar para tapa: Tecnopolímero negro
LEDs azules o blancas integradas en el revestimiento extremo que iluminan el vidrio del mueble y la columna.

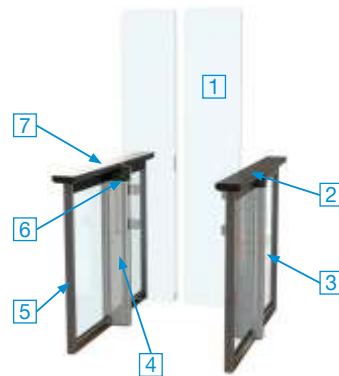

1. Puertas Batientes. 2. Integración de lector de tarjeta. 3. Panel de vidrio.
4. Columna rotor. 5. End Leg post. 6. Indicador de pantalla LED. 7. Tapa.

Acabados Opcionales para Tapa



Acabados opcionales para tapa con Solid Corian:

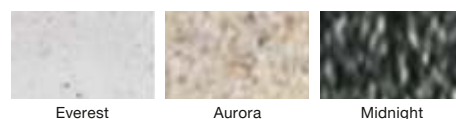

Acabados aplicados para Tapa

Efecto de fibra de carbono blanco o negro, efecto de caoba oscuro o efecto de arce claro.

Opciones y Accesorios

Acabados y materiales alternativos	Sistemas de control remoto
Kit de sensor inferior de seguridad	Paneles transparentes de acrílico
Integración de lector de tarjeta	Versión con un solo panel de servicio para emparejar con carriles FLS adyacentes

Especificaciones de Acceso













Capacidad de paso por tipo de lector¹

Inserción	Banda Magnética	Proximidad
20 pasos por minuto	30 pasos por minuto	40 pasos por minuto

1. Datos aproximados.

Accesibilidad para modelos Estándar (600mm) y Ancho (900mm)

Punto indica que la funcionalidad existe. Punto vacío indica que existe con limitaciones. Sin punto indica no disponible. Funcionalidad de emergencia egress² implementada como estándar.

												
600mm	•	•	•	•	•	•	○	○				○
900mm	•	•	•	•	•	•	○	○	•	•	•	•

Acceso para discapacitados: 900mm de paso neto y algoritmo capaz de gestionar el acceso de sillas de ruedas.

2. En el caso de un fallo de alimentación, las puertas batientes permanecerán en la posición actual.

Datos Eléctricos y Condiciones de Uso

Suministro Eléctrico	Potencia Nominal	Potencia Nominal	Señal de Incendio	Temperatura de Funcionamiento	Calificación IP	Nivel de Ruido
230Vac 50Hz ¹	20VA en modo de reposo	120VA en funcionamiento	Entrada de contacto libre de voltaje	De +5°C a + 40°C RH 95% sin condensación	IP20	Menos de 55dB ²

1. 115Vac 60Hz disponible bajo pedido 2. Observación: El ruido medio de fondo en una oficina es de 50-55dB

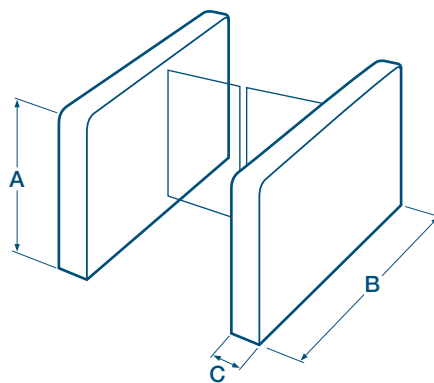

Dimensiones y Pesos

	Paneles de Vidrio	Ancho de Paso	A Altura de Mueble	B Longitud del Mueble	C Ancho del Mueble ¹	Peso (kg) Mueble Lateral	Peso (kg) Mueble Central
Estándar 1200	880/1200/1500 /1800	600	940	1200	120	60	75
Ancho 1200	880/1200/1500 /1800	900	940	1200	120	63	81
Estándar 1400	880/1200/1500 /1800	600	940	1400	120	65	80
Ancho 1400	880/1200/1500 /1800	900	940	1400	120	68	86
Estándar 1800	880/1200/1500 /1800	600	940	1870	120	75	90
Ancho 1800	880/1200/1500 /1800	900	940	1870	120	78	96

Dimensiones en (mm). Peso neto (kg). Puede requerir el uso de algún medio de elevación. Para más detalles consultar documentos de instalación y planos.
1. Añadir 65mm para mueble lateral o 130mm para mueble central debido a columna rotor.

Instalación y Mantenimiento

Entrega del Producto	Aplicación	Preparación Emplazamiento ¹	Cables y Conductos ²	Ubicación Panel de Control	Integración de Sistemas ⁵	Integración de Sistemas ⁵	Acceso Mantenimiento	MTTR ³	MCBF ⁴
Montado o versión kit opcional	Interior	Base plana y nivelada +/- 5mm	A través del suelo	Columna rotor	27 interfaces digitales I/O RS232 RS485	Programación de Ajustes via parámetros	Columna rotor y tapa superior	Menos de 30 minutos	4 millones (5 millones en modo N/O)

1. Profundidad de anclaje MIN 70mm, resistencia del hormigón MIN fckcube30N/mm², MIN 1300 (1500 o 2000 según largo del mueble) x 400 x150mm de profundidad.
2. Funcionamiento MIN 140mm por debajo del nivel del suelo, debe estar situado por lo menos a 50mm por encima de la cimentación. 3. Mean time To Repair (tiempo medio de reparación). 4. Mean Cycle Between Failure (media de ciclos entre fallos). 5. Contacto libre para entrada de lector de tarjetas. Nueva Plataforma Electrónica integrada con interfaz de conmutación RS485 y COM1.



¿Quiere ver SpeedStile FLs en acción?
Escanee este código QR code con su smartphone.
O busque "SpeedStile FLs" en YouTube.

Gunnebo SpeedStile FLs



Take advantage of our knowledge:
www.gunneboentrancecontrol.com

GUNNEBO®